

Klemsan

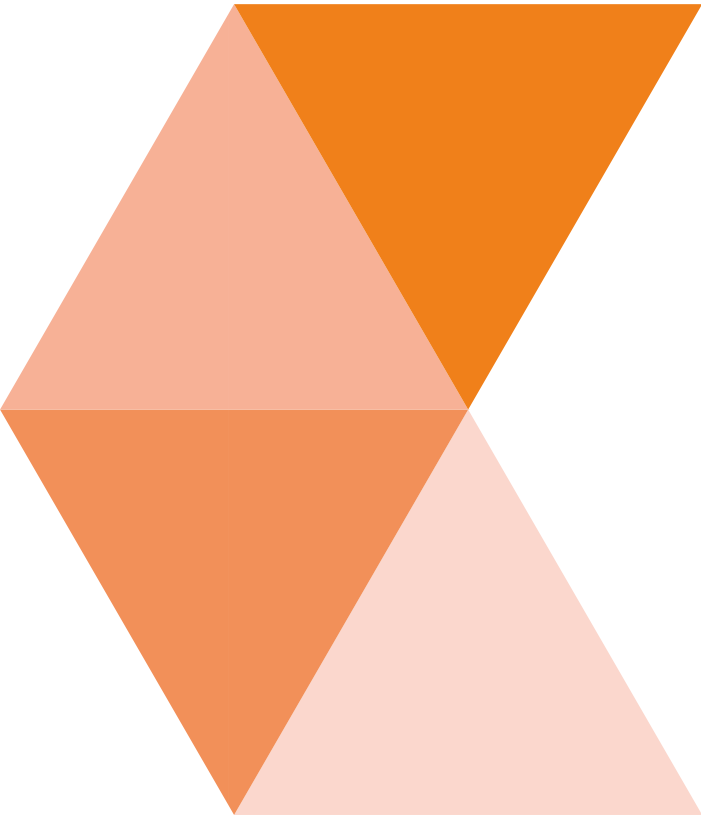

MARKALAMA SİSTEMLERİ

KLEMSAN BASKILI KLEMENS ETİKETLERİ	03
KLEMSAN BASKILI KABLO ETİKETLERİ	04
KLECARD – KART TİP TERMAL MARKALAMA	05
TE300 Serisi – RULO TİP TERMAL MARKALAMA	05
YAZILIM	06
YAZILIMIN ÖZELLİKLERİ	07 - 08
1. KLECARD – KART TİP TERMAL YAZICI	09
1.1 ÖZELLİKLER	10
1.1.1 PAKETİN İÇİNDEKİLER	10
1.2 KLECARD VE AKSESUARLAR	11
1.2.1 RİBONLAR ve TEMİZLİK KİTİ	11
1.2.2 PLAKALAR	12
1.3 KLEMENS MARKALAMA	13
1.4 KABLO MARKALAMA	14
1.4.1 ÜSTTEN GEÇMELİ KABLO ETİKETLERİ - KE-NS SERİSİ	14
1.4.2 KCKKS ŞEFFAF KILIFLAR İÇİN PVC KABLO ETİKETLERİ - KCPM SERİSİ	15
1.4.3 KABLO ETİKETLERİ İÇİN ŞEFFAF KILIF - KCKKS SERİSİ	16
1.4.4 KABLOYA SARILAN YAPIŞKANLI ETİKETLER - KCCM SERİSİ	17
1.4.5 UÇTAN GEÇMELİ KABLO ETİKETLERİ - KCKG SERİSİ	18
1.4.6 KABLO BAĞI İLE KULLANILAN ETİKETLER - KCKB SERİSİ	18
1.4.7 YAPIŞKANSIZ DÜZ PVC ETİKETLER - KCIPR SERİSİ	18
1.5 PANO YÜZEYİ VE KOMPONENT MARKALAMA	19
1.5.1 YAPIŞKANLI VİNİL ETİKETLER (İNCE TİP) - KCIP SERİSİ	19
1.5.2 YAPIŞKANLI PVC ETİKETLER (KALIN TİP) - KCIPA-W SERİSİ	20
1.5.2 YAPIŞKANLI PVC ETİKETLER (KALIN TİP) - KCIPA-Y SERİSİ	21
1.5.2 YAPIŞKANLI PVC ETİKETLER (KALIN TİP) - KCIPA-S SERİSİ	22
1.5.3 PANO BUTON ETİKETLERİ SERT PVC - KCIPR SERİSİ	23
1.5.4 YAPIŞKANLI PANO BUTON ETİKETLERİ - KCPBA SERİSİ	24
1.5.5 PANO BUTON ETİKET TAŞIYICILARI	24
2. TE300 Serisi – RULO TİP TERMAL YAZICI	25
2.1 ÖZELLİKLER	26
2.2 KLEMENS MARKALAMA	27
2.2.1 GRUP MARKALAMA - ETİKET ŞEMSİYESİ	28
2.4 KABLO MARKALAMA	29
2.3.1 KCKKS ŞEFFAF KILIFLAR İÇİN KABLO ETİKETLERİ - TTKP SERİSİ	29
2.3.2 KABLO ETİKETLERİ (PVC) - I-KBE SERİSİ	30
2.3.3 KENDİNDEN YAPIŞKANLI KABLO ETİKETLERİ - TTSL SERİSİ	31
2.3.4 ISIYLA DARALAN MAKARONLAR - HSL	32
2.3.5 KABLO BAĞI İLE KULLANILAN ETİKET	32
2.4 PANO YÜZEYİ VE KOMPONENT MARKALAMA	33
2.4.1 POLYESTER ETİKETLER - PYE - SPYE SERİLERİ	33
2.4.2 KALIN TİP PANO YÜZEY ETİKETLERİ - ETPS SERİSİ	34
2.4.3 KENDİNDEN YAPIŞKANLI ŞERİT/BANT ETİKETLER LSL SERİSİ	35
2.4.4 PANO BUTON ETİKETLERİ - T-PBIP SERİSİ	36
2.4.5 PANO BUTON ETİKET TAŞIYICILARI	37
KLEMENSLER İÇİN SEÇİM KILAVUZU	38-44

Klemsan Baskılı Klemens Etiketleri

STANDART BASKILI KLEMENS ETİKETLERİ

Sip. No.	Tip	Yazdırma Alanı (mm)	Renk	Amb. Adet
505 0...	DY 5	5x5	Beyaz	500
505 2...	DY 10/6,5	10x6,5	Beyaz	510

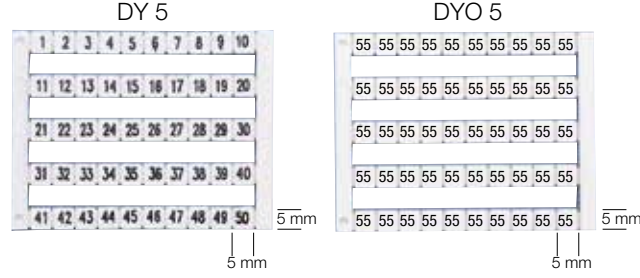





Sipariş No.	Ürün	Açıklama
505 000	DY 5	0
505 001	DY 5	1
505 002	DY 5	2
505 003	DY 5	3
505 004	DY 5	4
505 005	DY 5	5
505 006	DY 5	6
505 007	DY 5	7
505 008	DY 5	8
505 009	DY 5	9
505 010	DY 5	10
505 020	DY 5	1-10
505 021	DY 5	11-20
505 022	DY 5	21-30
505 023	DY 5	31-40
505 024	DY 5	41-50
505 025	DY 5	51-60
505 026	DY 5	61-70
505 027	DY 5	71-80
505 028	DY 5	81-90
505 029	DY 5	91-100
505 030	DY 5	10, 20,30,.....100
505 040	DY 5	1-50
505 041	DY 5	51-100
505 042	DY 5	101-150
505 043	DY 5	151-200
505 044	DY 5	201-250
505 045	DY 5	251-300
505 046	DY 5	301-350
505 047	DY 5	351-400
505 048	DY 5	401-450
505 049	DY 5	451-500
505 050	DY 5	501-550
505 051	DY 5	551-600
505 052	DY 5	601-650
505 053	DY 5	651-700
505 054	DY 5	701-750
505 055	DY 5	751-800
505 056	DY 5	801-850
505 057	DY 5	851-900
505 058	DY 5	901-950
505 059	DY 5	951-999

Sipariş No.	Ürün	Açıklama
505 060	DY 5	A
505 061	DY 5	B
505 062	DY 5	C
505 063	DY 5	D
505 064	DY 5	E
505 065	DY 5	F
505 066	DY 5	G
505 067	DY 5	H
505 068	DY 5	I
505 069	DY 5	J
505 070	DY 5	K
505 071	DY 5	L
505 072	DY 5	M
505 073	DY 5	N
505 074	DY 5	O
505 075	DY 5	P
505 076	DY 5	Q
505 077	DY 5	R
505 078	DY 5	S
505 079	DY 5	T
505 080	DY 5	U
505 081	DY 5	V
505 082	DY 5	W
505 083	DY 5	X
505 084	DY 5	Y
505 085	DY 5	Z
505 090	DY 5	L1
505 091	DY 5	L2
505 092	DY 5	L3
505 093	DY 5	RSTN $\frac{1}{2}$
505 094	DY 5	Mp
505 095	DY 5	+
505 096	DY 5	-
505 097	DY 5	$\frac{1}{2}$
505 098	DY5	PE

Sipariş No.	Ürün	Açıklama
505 201	DY 10/6,5	1-10
505 202	DY 10/6,5	11-20
505 203	DY 10/6,5	21-30
505 204	DY 10/6,5	31-40
505 205	DY 10/6,5	41-50
505 206	DY 10/6,5	51-60
505 207	DY 10/6,5	61-70
505 208	DY 10/6,5	71-80
505 209	DY 10/6,5	81-90
505 210	DY 10/6,5	91-100

Klemsan Baskılı Kablo Etiketleri

Kapalı Tip (Uçtan Geçmeli)				
				
Numaralar	KG 1	KG 2	Adet	Renk
0	515 000	516 000	1000/500	Sarı
1	515 001	516 001	1000/500	Sarı
2	515 002	516 002	1000/500	Sarı
3	515 003	516 003	1000/500	Sarı
4	515 004	516 004	1000/500	Sarı
5	515 005	516 005	1000/500	Sarı
6	515 006	516 006	1000/500	Sarı
7	515 007	516 007	1000/500	Sarı
8	515 008	516 008	1000/500	Sarı
9	515 009	516 009	1000/500	Sarı
Harfler				
A	515 010	516 010	1000/500	Sarı
B	515 011	516 011	1000/500	Sarı
C	515 012	516 012	1000/500	Sarı
D	515 013	516 013	1000/500	Sarı
E	515 014	516 014	1000/500	Sarı
F	515 015	516 015	1000/500	Sarı
G	515 016	516 016	1000/500	Sarı
H	515 017	516 017	1000/500	Sarı
I	515 018	516 018	1000/500	Sarı
J	515 019	516 019	1000/500	Sarı
K	515 020	516 020	1000/500	Sarı
L	515 021	516 021	1000/500	Sarı
M	515 022	516 022	1000/500	Sarı
N	515 023	516 023	1000/500	Sarı
O	515 024	516 024	1000/500	Sarı
P	515 025	516 025	1000/500	Sarı
Q	515 026	516 026	1000/500	Sarı
R	515 027	516 027	1000/500	Sarı
S	515 028	516 028	1000/500	Sarı
T	515 029	516 029	1000/500	Sarı
U	515 030	516 030	1000/500	Sarı
V	515 031	516 031	1000/500	Sarı
W	515 032	516 032	1000/500	Sarı
X	515 033	516 033	1000/500	Sarı
Y	515 034	516 034	1000/500	Sarı
Z	515 035	516 035	1000/500	Sarı
İşaretler				
Mp	515 040	516 040	1000/500	Mavi
S	515 041	516 041	1000/500	Yeşil
T	515 042	516 042	1000/500	Kırmızı
+	515 043	516 043	1000/500	Kırmızı
-	515 044	516 044	1000/500	Mavi
⊕	515 045	516 045	1000/500	Sarı
(515 046	516 046	1000/500	Sarı
.	515 047	516 047	1000/500	Sarı
/	515 048	516 048	1000/500	Sarı

Açık Tip (Üstten Geçmeli)					
					
Numaralar	KE 1	KE 2	KE 3	Adet	Renk
0	517 000	518 000	519 000	500	Siyah
1	517 001	518 001	519 001	500	Kahverengi
2	517 002	518 002	519 002	500	Kırmızı
3	517 003	518 003	519 003	500	Turuncu
4	517 004	518 004	519 004	500	Sarı
5	517 005	518 005	519 005	500	Yeşil
6	517 006	518 006	519 006	500	Mavi
7	517 007	518 007	519 007	500	Mor
8	517 008	518 008	519 008	500	Grİ
9	517 009	518 009	519 009	500	Beyaz
Harfler					
A	517 010	518 010	519 010	200	Sarı
B	517 011	518 011	519 011	200	Sarı
C	517 012	518 012	519 012	200	Sarı
D	517 013	518 013	519 013	200	Sarı
E	517 014	518 014	519 014	200	Sarı
F	517 015	518 015	519 015	200	Sarı
G	517 016	518 016	519 016	200	Sarı
H	517 017	518 017	519 017	200	Sarı
I	517 018	518 018	519 018	200	Sarı
J	517 019	518 019	519 019	200	Sarı
K	517 020	518 020	519 020	200	Sarı
L	517 021	518 021	519 021	200	Sarı
M	517 022	518 022	519 022	200	Sarı
N	517 023	518 023	519 023	200	Sarı
O	517 024	518 024	519 024	200	Sarı
P	517 025	518 025	519 025	200	Sarı
Q	517 026	518 026	519 026	200	Sarı
R	517 027	518 027	519 027	200	Sarı
S	517 028	518 028	519 028	200	Sarı
T	517 029	518 029	519 029	200	Sarı
U	517 030	518 030	519 030	200	Sarı
V	517 031	518 031	519 031	200	Sarı
W	517 032	518 032	519 032	200	Sarı
X	517 033	518 033	519 033	200	Sarı
Y	517 034	518 034	519 034	200	Sarı
Z	517 035	518 035	519 035	200	Sarı
İşaretler					
Mp	517 040	518 040	519 040	200	Sarı
+	517 043	518 043	519 043	200	Sarı
-	517 044	518 044	519 044	200	Sarı
⊕	517 045	518 045	519 045	200	Sarı
(517 046	518 046	519 046	200	Sarı
.	517 047	518 047	519 047	200	Sarı
/	517 048	518 048	519 048	200	Sarı

Teknik Özellikler	KG 1	KG 2	KE 1	KE 2	KE 3
Dış İzolasyon, mm ²	2,4 - 4,4	4 - 8,5	-	-	-
Enine Kesit, mm ²	0,75 - 4	4 - 16	0,75 - 1,5	1,5 - 2,5	4 - 6

MARKALAMA SİSTEMİ / YAZICILAR

Termal markalama sistemlerimizin yardımıyla, siz müşterilerimize projeleri için en uygun çözümleri sunuyoruz. Kolay kullanım ve yüksek verimlilik sağlayan ürünlerimiz, her tür endüstriyel markalama ihtiyacınızı karşılayacaktır.

1. KLECARD – Kart Tip Termal Yazıcı

Farklı özellik ve çeşitteki etiketleri markalamanın en kolay ve hızlı yolu Klecard'tan geçer. Sert ve düz yüzeyli ortamlar üzerinde;

- Klemensler
- Kablolar
- Pano komponentleri
- Her tür endüstriyel ürün ve cihaz

termal transfer teknolojisi yardımıyla kolaylıkla markalanabilir.

Windows® tabanlı sürücü yardımıyla en küçük semboller, çizimler, barkodlar ve QR - kodlar basılabilmektedir.



2. TE300 Serisi – Rulo Tip Termal Yazıcı

Yüksek hızlı TE300 Serisi termal transfer yazıcı, rulo tip etiketlerin markalanması için tasarlanmıştır. Yazıcının küçük ve hafif tasarımı, zorlayıcı saha koşullarında kullanımını kolaylaştırır. TE300 Serisi ile her türden kablo etiketleri, pano komponentleri, klemens şerit etiketleri ve diğer endüstriyel etiketler kolaylıkla markalanabilmektedir.



Klemark PRO

Yazılım

KlemarkPRO, her tür markalama projesini tek bir yazılım altında yönetmek için Klemsan tarafından geliştirilmiştir.

- Kolay kurulum. Temel bilgisayar becerileri yeterlidir.
- Bütün Klemsan yazıcılarıyla uyumludur.
- Her türden metin, sembol ve görselin yüksek performansla basılmasını sağlar.
- Kapsamlı özellikleri ile nitelikli bir ön izleme ve hızlı operasyon sağlar.
- Grafik tasarımcı ve Klecard evrensel sürücülerini kurulum sırasında otomatik olarak yüklenir (Windows® uyumludur).



Donanım İhtiyaçları

CPU	32-bit / 64-bit Intel® ya da AMD® işlemci
RAM	2 GB RAM (4 GB tavsiye edilmektedir)
Disk alanı (HDD/SDD)	Kurulum için 4.0 GB boş disk alanı
Görüntüleme	15.6" ekran (17" tavsiye edilmektedir)
Girdi cihazları	Klavye, üç tuşlu fare

Yazılım İhtiyaçları

İşletim sistemi	Microsoft® Windows® Vista, 7, 8/8.1/10 ve NET Framework 4.0
İnternet tarayıcısı	Microsoft® Internet Explorer®, Google Chrome™, Mozilla® Firefox®

Yazılım Özellikleri

1. Kayıt Odaklı Proje

Markalama projesi, farklı yazıcılar üzerinde ve farklı malzemelerle, sıralama ve gruplandırma yoluyla sürekli yeniden tanımlanabilen bir ilişkisel veri tabanıdır. Bu yöntem, projenin tamamlanması, değiştirilmesi ve farklı sistem konfigürasyonlarına uyarlanması için etkili ve minimum çaba gerektiren bir yoldur.

2. Ms-Windows'un WYSIWYG (Ne Görüyorsanız Onu Alırsınız) Felsefesine Uygun Sezgisel Arayüz

Kullanıcı bu kayıtları; sırala, filtrele ve gruplandır işlevleriyle bütünleşik bir Ağaç Diyagramı sunumu şeklinde yönetebilir.

- Düzenlemenin hemen ardından, proje sayfalarının ön görünümü geri bildirim olarak güncellenir.
- Program ön izleme sırasında görsel düzenleme ve Ağaç Diyagramı senkronizasyonu oluşturur.
- Kayıtlar/projeler üzerinde, geri al/tekrarla fonksiyonu vardır.
- Grafik modunda, semboller sürükle ve bırak yoluyla taşınabilir.
- Etiketler için basit yazma ve RTF (zengin metin formatı) düzenleme seçeneği sunar.
- Grafik editörü; barkod, QR-kod, dairesel metin, vektör ve tarama görüntüsü desteği verir.



3. Etiket Yönetimi

Malzemelerin hiyerarşik (ağaç diyagramı) gösterimi görsel düzenleme için doğrudan seçim ve ön izleme alanına sürüklemeye izin vermektedir.

4. Özel Etiket Tasarımcısı

Klemsan tarafından sunulan standart malzemeler ve müşterinin önceden tanımlayıp düzenlediği etiketlerin geometrik ve metin özellikleri tasarlanabilir. Parametre veri tabanından, her malzeme için yazıcı ayarları belirlenebilir.

5. Şerit / Kesintisiz / Rulo Etiket Malzeme Desteği

Terminal Strip Editor, şerit tip rulo malzemeler için güçlü bir baskı ve ön izleme kapasitesi sunmaktadır.

6. Yazıcı Ayarları

Yazıcıların malzeme kategorisine atanması ve her yazıcı altında malzemelerin düzenlenmesini sağlayan yazıcı yönetim fonksiyonu bulunur.

7. Baskı Ayarları

Baskı sürecinde seçim, kopya faktörleri, makine ayarlarının kontrolü gibi olanaklar sunulur.

8. Sayfa Baskısı Yönetimi

Basılacak olan sayfalar, hiyerarşik (ağaç diyagramı) olarak gösterilirler. Bu yapı, gruplandırma ve bağımsız seçime izin vermektedir.

9. Uluslararası Dil Desteği

Uygulama, kullanıcı ara yüzü ve markalanacak olan metin için UNICODE dillerini tamamen desteklemektedir.

1.KLECARD – Kart Tip Termal Markalama

Sipariş No	Ürün
806 000	Klecard Termal Yazıcı



Markalama süreci hiç bu kadar zahmetsiz olmadı. Onlarca etiketin **saniyeler** içinde basılması, size projelerinizi bu işe ayırdığınız zamandan çok daha **hızlı tamamlama** fırsatını verecektir. Klecard, termal transfer baskı teknolojisine dayanan yeni bir markalama çözümüdür. Bu teknoloji alkol içermez, leke bırakmaz ve su bazlı değildir; dolayısı ile kuruma zamanı yoktur.

Klecard o kadar sessiz ve hızlıdır ki, **10 saniyeden kısa** süremizde onlarca etiketi, uluslararası standartlara uygun olarak, ister fabrikada ister ofis ortamında kolaylıkla basabilirsiniz. **300 x 600 dpi** çözünürlük ve kart başına düşük maliyetli baskıyla, yüksek hacimli uygulamalar için çok idealdir.

Klemensler, kablolar, pano komponentleri, butonlar ve diğer pek çok cihaz, markalama yazılımımız, Klemark-Pro'nun yardımıyla Klecard tarafından etiketlenebilir.

1.1 Özellikler

- Ribon tasarrufu algoritması, sadece baskı için gereken miktarı kullanarak, ribon sarfını ve baskı maliyetini azaltır, verimliliği maksimize eder.
- Dahili yazıcı kafası bütünsellik kontrolü, bütün tek ögeli yazıcı kafalarını otomatik olarak test ederek, yüksek kaliteli metinlerin, sembollerin, barkodların ve görüntülerin basımını sağlamaktadır.
- Mükemmel baskı modu, farklı medya türlerini, yazıcının en iyi ayarlarıyla (hız oranı, baskı yoğunluğu ve ribon kontrolü) basabilmenizi sağlar.
- Otomatik sıcaklık algılama, çalışma ortamının koşullarına bağlı olarak yazıcı kafasının durumunu kontrol eder ve ayarlar.

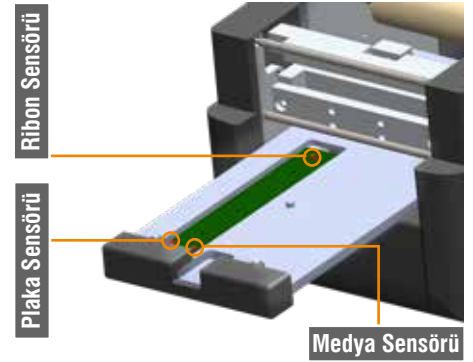

- Klecard'ın ribon, plaka ve etiketleri algılmak için kullandığı üç sensörü vardır. Baskı sadece; etiket, plaka ve ribon takılı olduğunda yapılabilir.

UYARI: Yazıcı termal baskı kafasının çalışma ortam sıcaklığı +15/+35°C aralığındadır.

1.1.1 Paketin İçindekiler



- ⊕ 1 KleCard yazıcı
- ⊕ 1 Enerji kaynağı
- ⊕ 1 Enerji kablosu (Schuko Standardı)
- ⊕ 1 USB kablosu
- ⊕ Klemensler için 1 plaka
- ⊕ Düz etiketler için 1 plaka

1.2 Klecard ve Aksesuarları

1.2.1 Ribonlar ve Temizlik Kiti



Sipariş No	Ürün	Boyut	Renk	Adet
806 100	KL-RB Ribbon	110mmx300m	Siyah	1
806 101	KL-RB Ribbon	110mmx300m	Kırmızı	1
806 102	KL-RB Ribbon	110mmx300m	Mavi	1
806 103	KL-RB Ribbon	110mmx300m	Beyaz	1

- Klecard'ın reçineli ribonları yüksek performanslı formülleriyle, en üst kalitedir.
- Ribonlar 110 mm genişliğinde ve 300 metre uzunluğundadır.
- Erime sıcaklığı, yazıcının baskıyı düşük ısı ayarlarıyla yapabildiğini sağlar ve baskı kafasının yıpranmasını en aza indirir.
- Açık havada ve kapalı mekânda uzun süre dayanır. Morötesi, çizilme, aşınma, ovalama, buhar, ter, su, alkol ve pek çok kimyasal etkiye karşı mükemmel şekilde dayanıklıdır.
- Baskı 150°C'ye kadar dayanabilir.
- Değiştirmesi kolaydır: İç çekirdekler hızlı ve kolay ribon değiştirmeye izin veren benzersiz Klemsan tasarımıdır.

Sipariş No	Ürün	Adet
806 099	Termal Kafa için İzopropyl Bez	10

NOT: Klemsan Termal Markalama Sistemlerinden yüksek baskı kalitesi ve verim alabilmek için mutlaka **orjinal sarf malzemeler** kullanılmalıdır. Aksi takdirde, konu ürünler garanti koşulları kapsamı dışında değerlendirilecektir.

1.2 Klecard ve Aksesuarları

1.2.2 Plakalar



KL-PLT A Plaka
Klemens etiketleri için

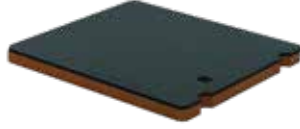

KL-PLT B Plaka
Düz etiketler için

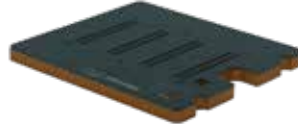

KL-PLT C Plaka
Kablo etiketleri için



KL-PLT D Plaka
TRV Serisi klemens etiketleri için

Sipariş No	Ürün
806 010	KL-PLT A Plaka (Klemens etiketleri için)
806 020	KL-PLT B Plaka (Düz etiketler için)
806 030	KL-PLT C Plaka (Kablo etiketleri için)
806 060	KL-PLT D Plaka (TRV Serisi klemens etiketleri için)
806 040	PC-PLT A Plaka (Farklı marka klemens etiketleri için)

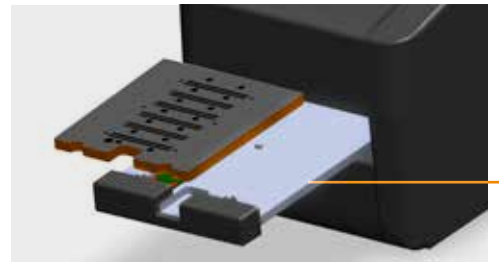
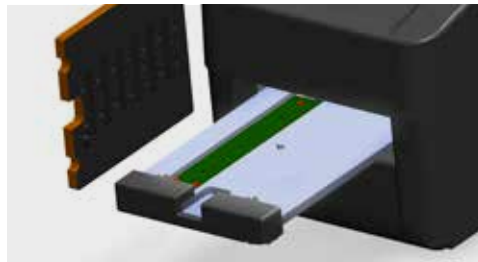
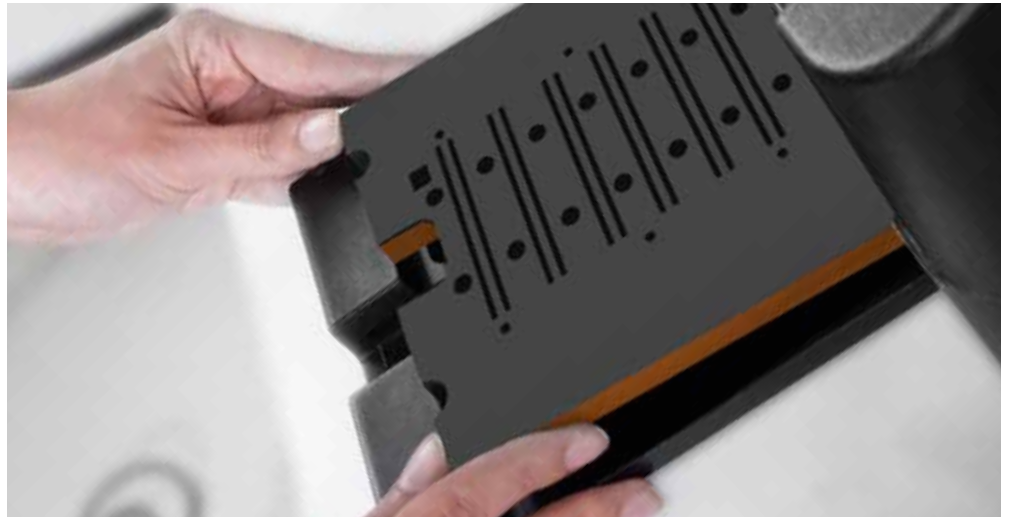

1.3 Klemens Markalama

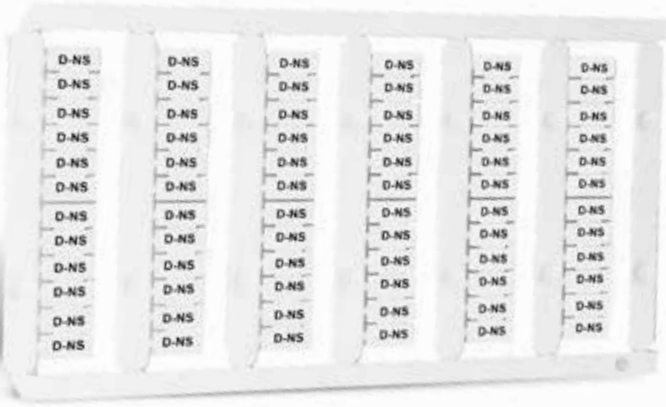

10 mm uzunluk

5 mm genişlik

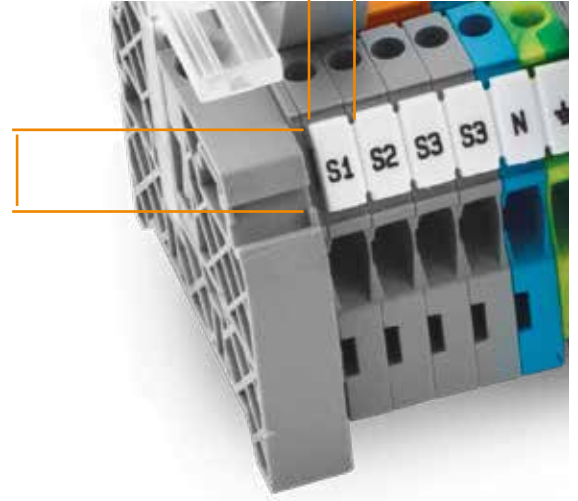

**Halogen Free
VO özellikli
ham maddeden
üretlmıştır.**

Sipariş No	Ürün	Yazım Alanı (mm)	Renk	Kart Başına Etiket	Paket Başına Etiket
811 750	D-NS 5x10	4,2x9,8	Beyaz ○	72	720
812 250	D-NS 6x10	5,2x9,8	Beyaz ○	60	600
812 750	D-NS 8x10	7,2x9,8	Beyaz ○	48	480
813 100	D-NS 10x10	9,2x9,8	Beyaz ○	36	360
813 450	D-NS 12x10	11,2x9,8	Beyaz ○	30	300
810 300	D-NS 5x6	4,4x6,0	Beyaz ○	72	720
810 450	D-NS 5,2x6	4,4x6,0	Beyaz ○	72	720
810 150	D-NS 4,2x6	3,6x6,0	Beyaz ○	84	840
810 600	D-NS 6,2x6	5,4x6,0	Beyaz ○	60	600
810 750	D-NS 8x6	6,4x6,0	Beyaz ○	48	480
811 000	D-NS 10x6	8,4x6,0	Beyaz ○	36	360
811 250	D-NS 12x6	10,4x6,0	Beyaz ○	30	300
813 800	D-NS 14x10	12,4x10,0	Beyaz ○	24	240
814 150	D-NS 20x9	18,4x10,0	Beyaz ○	18	180
814 270	D-NS 7x5	7x4,2	Beyaz ○	72	720

*D-NS 7x5 ve D-NS 20x9 etiket 806 060 kodlu KL-PLT D plaka ile uyumludur.

*D-NS 7x5 etiket sadece TRV Serisi Klemensler ile uyumludur.

Sipariş No	Ürün	Yazım Alanı (mm)	Renk	Kart Başına Etiket	Paket Başına Etiket
816 000	D-PC 5x10	4,2x9,8	Beyaz ○	72	576
816 500	D-PC 6x10	5,2x9,8	Beyaz ○	60	480
817 000	D-PC 8x10	7,2x9,8	Beyaz ○	48	384

*D-PC etiketler 806 040 kodlu PC-PLT A plaka ile uyumludur.

*Marka uygunluğu bilgisi için Satış Sorumlumuz ile iletişime geçebilirsiniz.

ŞERİT ETİKET

Sipariş No	Ürün	Yazım Alanı (mm)	Renk	Kart Başına Etiket	Paket Başına Etiket
808 458	KCSLF-W	11,2x100	Beyaz	12	240

*Klemens seçim tablosu için 38-44 sayfaya bakınız.



1.4 Kablo Markalama

1.4.1 Üstten Geçmeli Kablo Etiketleri - KE-NS Serisi



Sipariş No	Ürün	Yazım Alanı	Maks. Kablo Çapı	Maks. Karakter Sayısı	Renk	Kart Başına Etiket	Paket Başına Etiket	
814 300	KE1-NS 4x12 W (0,5-1,5mm ²)	4x12mm	2,00-2,90	8	Beyaz	○	40	1120
814 500	KE2-NS 4x12 W (1,5-2,5mm ²)	4x12mm	2,90-3,50	8	Beyaz	○	36	864
814 700	KE3-NS 4x12 W (4,0-6,0mm ²)	4x12mm	4,00-4,60	8	Beyaz	○	32	640
814 900	KE1-NS 4x18 W (0,5-1,5mm ²)	4x18mm	2,00-2,90	13	Beyaz	○	40	1120
815 100	KE2-NS 4x18 W (1,5-2,5mm ²)	4x18mm	2,90-3,50	13	Beyaz	○	36	864
815 300	KE3-NS 4x18 W (4,0-6,0mm ²)	4x18mm	4,00-4,60	13	Beyaz	○	32	640
815 500	KE1-NS 4x22 W (0,5-1,5 mm ²)	4x22mm	2,00-2,90	16	Beyaz	○	40	1120
815 700	KE2-NS 4x22 W (1,5-2,5 mm ²)	4x22mm	2,90-3,50	16	Beyaz	○	36	864
815 900	KE3-NS 4x22 W (4,0-6,0 mm ²)	4x22mm	4,00-4,60	16	Beyaz	○	32	640
814 303	KE1-NS 4x12 Y (0,5-1,5mm ²)	4x12mm	2,00-2,90	8	Sarı	●	40	1120
814 503	KE2-NS 4x12 Y (1,5-2,5mm ²)	4x12mm	2,90-3,50	8	Sarı	●	36	864
814 703	KE3-NS 4x12 Y (4,0-6,0mm ²)	4x12mm	4,00-4,60	8	Sarı	●	32	640
814 903	KE1-NS 4x18 Y (0,5-1,5mm ²)	4x18mm	2,00-2,90	13	Sarı	●	40	1120
815 103	KE2-NS 4x18 Y (1,5-2,5mm ²)	4x18mm	2,90-3,50	13	Sarı	●	36	864
815 303	KE3-NS 4x18 Y (4,0-6,0mm ²)	4x18mm	4,00-4,60	13	Sarı	●	32	640
815 503	KE1-NS 4x22 Y (0,5-1,5 mm ²)	4x22mm	2,00-2,90	16	Sarı	●	40	1120
815 703	KE2-NS 4x22 Y (1,5-2,5 mm ²)	4x22mm	2,90-3,50	16	Sarı	●	36	864
815 903	KE3-NS 4x22 Y (4,0-6,0 mm ²)	4x22mm	4,00-4,60	16	Sarı	●	32	640

Halogen Free VO özellikli ham maddeden üretilmiştir.

1.4 Kablo Markalama

1.4.2 KCKKS Şeffaf Kılıflar için PVC Kablo Etiketleri KCPM Serisi



KCPM-W 4x15

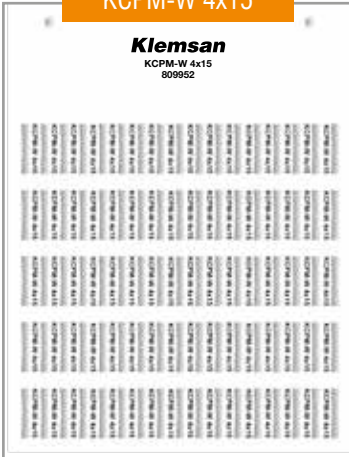

Sipariş No	Ürün	Yazım Alanı	Renk		Kart Başına Etiket	Paket Başına Etiket
808 951	KCPM-W 4x10	4x10mm	Beyaz	○	112	2240
808 952	KCPM-W 4x15	4x15mm	Beyaz	○	80	1600
808 953	KCPM-W 4x23	4x23mm	Beyaz	○	64	1280
808 954	KCPM-W 4x30	4x30mm	Beyaz	○	48	960
809 001	KCPM-Y 4x10	4x10mm	Sarı	●	112	2240
809 002	KCPM-Y 4x15	4x15mm	Sarı	●	80	1600
809 003	KCPM-Y 4x23	4x23mm	Sarı	●	64	1280
809 004	KCPM-Y 4x30	4x30mm	Sarı	●	48	960

KCPM-Y 4x15



- Yüksek darbe dayanımlı PVC
- Kalınlık: 500 mikron
- YüzeY Tipi: Parlak
- Sağlam ve darbelere dayanıklı
- Etiketler su, kimyasal, gres gibi birçok maddeye karşı dayanıklıdır.
- KCPM kablo etiketleri kabloları markalamak için tasarlanmıştır. Etiketler şeffaf kılıfların içine konulmalıdır.
- Sıcaklık Aralığı: - 30°C + 60°C

1.4 Kablo Markalama

1.4.3 Kablo Etiketleri İçin Şeffaf Kılıf - KCKKS Serisi

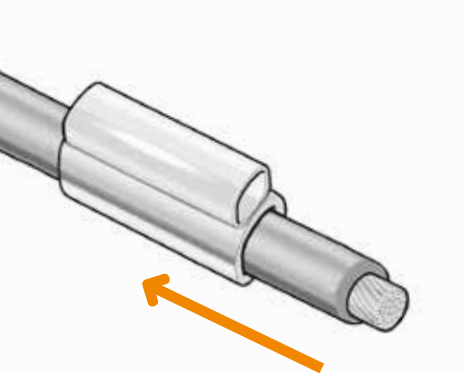

Sipariş No	Ürün	Renk	Adet
809 100	KCKKS 10 / 0.5-1.5 mm ²	Şeffaf	500
809 110	KCKKS 15 / 0.5-1.5 mm ²	Şeffaf	500
809 120	KCKKS 18 / 0.5-1.5 mm ²	Şeffaf	500
809 130	KCKKS 23 / 0.5-1.5 mm ²	Şeffaf	500
809 140	KCKKS 30 / 0.5-1.5 mm ²	Şeffaf	500
809 150	KCKKS 10 / 1.5-2.5 mm ²	Şeffaf	500
809 160	KCKKS 15 / 1.5-2.5 mm ²	Şeffaf	500
809 170	KCKKS 18 / 1.5-2.5 mm ²	Şeffaf	500
809 180	KCKKS 23 / 1.5-2.5 mm ²	Şeffaf	500
809190	KCKKS 30 / 1.5-2.5 mm ²	Şeffaf	500
809 200	KCKKS 10 / 2,5-4 mm ²	Şeffaf	500
809 210	KCKKS 15 / 2,5-4 mm ²	Şeffaf	500
809 220	KCKKS 18 / 2,5-4 mm ²	Şeffaf	500
809 230	KCKKS 23 / 2,5-4 mm ²	Şeffaf	500
809 240	KCKKS 30 / 2,5-4 mm ²	Şeffaf	500
809 250	KCKKS 10 / 6-10 mm ²	Şeffaf	500
809 260	KCKKS 15 / 6-10 mm ²	Şeffaf	500
809 270	KCKKS 18 / 6-10 mm ²	Şeffaf	500
809 280	KCKKS 23 / 6-10 mm ²	Şeffaf	500
809 290	KCKKS 30 / 6-10 mm ²	Şeffaf	500
809 300	KCKKS 10 / 16-25 mm ²	Şeffaf	500
809 310	KCKKS 15 / 16-25 mm ²	Şeffaf	500
809 320	KCKKS 18 / 16-25 mm ²	Şeffaf	500
809 330	KCKKS 23 / 16-25 mm ²	Şeffaf	500
809 340	KCKKS 30 / 16-25 mm ²	Şeffaf	500

ETİKET SEÇİM KILAVUZU

	KCPM 4x10	KCPM 4x15	KCPM 4x23	KCPM 4x30
KCKKS 10	✓			
KCKKS 15		✓		
KCKKS 23			✓	
KCKKS 30				✓

1.4 Kablo Markalama

1.4.4 Kabloya Sarılan Yapışkanlı Etiketler - KCCM Serisi



KCCM-W 33.75x13

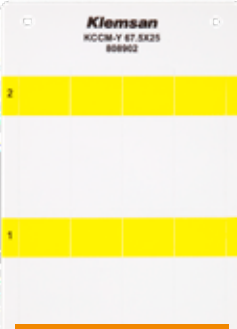

KCCM-Y 67.5x25



KCCM-R 135x25

- Vinille kaplanmış PVC
- Kalınlık: 90 mikron
- Yüzey Tipi: Mat
- Yüksek dereceli aşınma dayanımı ve su geçirmezlik.
- Arka kısımda akrilik bazlı ve dayanıklı yapışkan.
- Alüminyum, çelik, HSE (yüksek yüzey enerjili) plastiklere iyi bağlanma.
- Sıcaklık Aralığı: - 40°C + 80°C

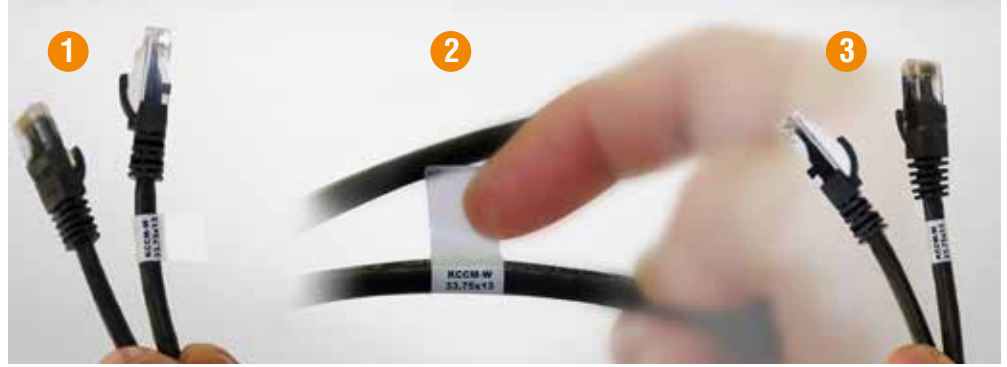

Sipariş No	Ürün	Yazım Alanı	Kablo Kesiti (mm ²)	Maks Kablo Çapı	Renk	Kart Başına Etiket	Paket Başına Etiket
808 851	KCCM-W 33.75x13	12x13mm	0,5-10,0 mm ≤	6,30 mm	Beyaz	○	32
808 852	KCCM-W 67.5x25	19x25mm	10,0-50,0 mm ≤	14 mm	Beyaz	○	8
808 853	KCCM-W 135x25	19x25mm	50,0-240,0 mm ≤	35,65 mm	Beyaz	○	4
808 854	KCCM-R 33.75x13	12x13mm	0,5-10,0 mm ≤	6,30 mm	Kırmızı	●	32
808 855	KCCM-R 67.5x25	19x25mm	10,0-50,0 mm ≤	14 mm	Kırmızı	●	8
808 856	KCCM-R 135x25	19x25mm	50,0-240,0 mm ≤	35,65 mm	Kırmızı	●	4
808 857	KCCM-B 33.75x13	12x13mm	0,5-10,0 mm ≤	6,30 mm	Mavi	●	32
808 858	KCCM-B 67.5x25	19x25mm	10,0-50,0 mm ≤	14 mm	Mavi	●	8
808 859	KCCM-B 135x25	19x25mm	50,0-240,0 mm ≤	35,65 mm	Mavi	●	4
808 860	KCCM-BR 33.75x13	12x13mm	0,5-10,0 mm ≤	6,30 mm	Kahverengi	●	32
808 861	KCCM-BR 67.5x25	19x25mm	10,0-50,0 mm ≤	14 mm	Kahverengi	●	8
808 862	KCCM-BR 135x25	19x25mm	50,0-240,0 mm ≤	35,65 mm	Kahverengi	●	4
808 863	KCCM-GR 33.75x13	12x13mm	0,5-10,0 mm ≤	6,30 mm	Gri	●	32
808 864	KCCM-GR 67.5x25	19x25mm	10,0-50,0 mm ≤	14 mm	Gri	●	8
808 865	KCCM-GR 135x25	19x25mm	50,0-240,0 mm ≤	35,65 mm	Gri	●	4
808 901	KCCM-Y 33.75x13	12x13mm	0,5-10,0 mm ≤	6,30 mm	Sarı	●	32
808 902	KCCM-Y 67.5x25	19x25mm	10,0-50,0 mm ≤	14 mm	Sarı	●	8
808 903	KCCM-Y 135x25	19x25mm	50,0-240,0 mm ≤	35,65 mm	Sarı	●	4
808 904	KCCM-G 33.75x13	12x13mm	0,5-10,0 mm ≤	6,30 mm	Yeşil	●	32
808 905	KCCM-G 67.5x25	19x25mm	10,0-50,0 mm ≤	14 mm	Yeşil	●	8
808 906	KCCM-G 135x25	19x25mm	50,0-240,0 mm ≤	35,65 mm	Yeşil	●	4
808 907	KCCM-P 33.75x13	12x13mm	0,5-10,0 mm ≤	6,30 mm	Mor	●	32
808 908	KCCM-P 67.5x25	19x25mm	10,0-50,0 mm ≤	14 mm	Mor	●	8
808 909	KCCM-P 135x25	19x25mm	50,0-240,0 mm ≤	35,65 mm	Mor	●	4
808 910	KCCM-O 33.75x13	12x13mm	0,5-10,0 mm ≤	6,30 mm	Turuncu	●	32
808 911	KCCM-O 67.5x25	19x25mm	10,0-50,0 mm ≤	14 mm	Turuncu	●	8
808 912	KCCM-O 135x25	19x25mm	50,0-240,0 mm ≤	35,65 mm	Turuncu	●	4
808 913	KCCM-BL 33.75x13	12x13mm	0,5-10,0 mm ≤	6,30 mm	Siyah	●	32
808 914	KCCM-BL 67.5x25	19x25mm	10,0-50,0 mm ≤	14 mm	Siyah	●	8
808 915	KCCM-BL 135x25	19x25mm	50,0-240,0 mm ≤	35,65 mm	Siyah	●	4

1.4 Kablo Markalama

1.4.5 Uçtan Geçmeli Kablo Etiketleri - KCKG Serisi

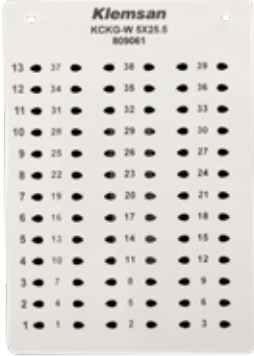

KCKG-W 5x25.5

Sipariş No	Ürün	Uygun Kablo Çapı (mm ²)	Yazım Alanı	Renk	Adet
809 061	KCKG-W 5x25.5	(0.75-1.5)	5x13mm	Beyaz ○	780
809 062	KCKG-W 7x26	(2.5-6)	7x12mm	Beyaz ○	660
809 063	KCKG-W 10x47.5	(6-16)	10x20mm	Beyaz ○	360
809 071	KCKG-Y 5x25.5	(0.75-1.5)	5x13mm	Sarı ●	780
809 072	KCKG-Y 7x26	(2.5-6)	7x12mm	Sarı ●	660
809 073	KCKG-Y 10x47.5	(6-16)	10x20mm	Sarı ●	360

1.4.6 Kablo Bağı ile Kullanılan Etiketler - KCKB Serisi

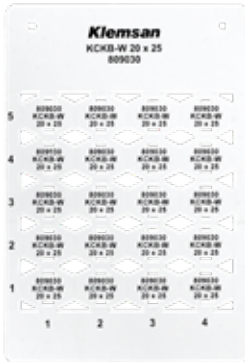

KCKB-W 20x25

Sipariş No	Ürün	Yazım Alanı	Kablo Ø	Kablo Bağı Delik Ölçüsü	Renk	Adet
809 030	KCKB-W 20x25	11x25mm	2-10	5x2mm	Beyaz ○	400
809 031	KCKB-W 10x60	10x44mm	2-10	5x2mm	Beyaz ○	320
809 040	KCKB-Y 20x25	11x25mm	2-10	5x2mm	Sarı ●	400
809 041	KCKB-Y 10x60	10x44mm	2-10	5x2mm	Sarı ●	320

1.4.7 Yapışkansız Düz PVC Etiketler - KCIPR Serisi

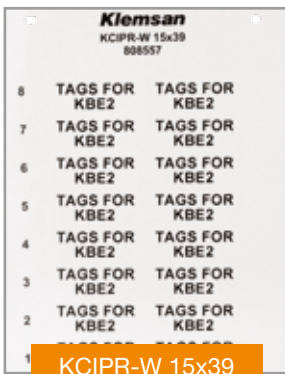

KCIPR-W 15x39

Sipariş No	Ürün	Yazım Alanı	Renk	Kart Başına Etiket	Paket Başına Etiket
808 556	KCIPR-W 8x29	8x29mm	Beyaz ○	45	900
808 557	KCIPR-W 15x39	15x39mm	Beyaz ○	16	320
808 557	KCIPR-W 9x20	9x20mm	Beyaz ○	75	1500
808 606	KCIPR-Y 8x29	8x29mm	Sarı ●	45	900
808 607	KCIPR-Y 15x39	15x39mm	Sarı ●	16	320
808 608	KCIPR-Y 9x20	9x20mm	Sarı ●	75	1500
808 656	KCIPR-S 8x29	8x29mm	Gümüş ●	45	900
808 657	KCIPR-S 15x39	15x39mm	Gümüş ●	16	320
808 658	KCIPR-S 9x20	9x20mm	Gümüş ●	75	1500

Seçim Kılavuzu

Sipariş No	Ürün	KCIPR 8x29	KCIPR 15x39	KCIPR 9x20
520 110	KBE 1	✓		
520 120	KBE 2		✓	
508 080	KBE 3			✓



KBE 1



KBE 2



KBE 3

1.5 Pano Yüzeyi ve Komponent Markalama

1.5.1 Yapışkanlı Vinil Etiketler (İnce Tip) - KCIP Serisi

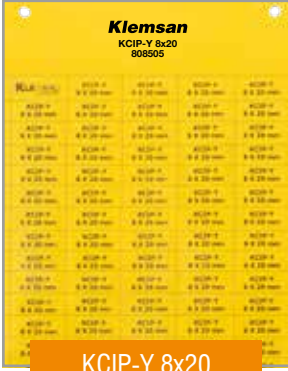

KCIP-Y 8x20

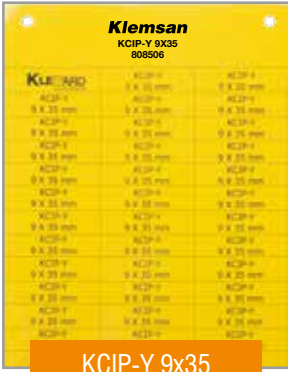

KCIP-Y 9x35

Sipariş No	Ürün	Yazım Alanı	Renk		Kart Başına Etiket	Paket Başına Etiket
808 499	KCIP-Y 8x17.5	8x17.5mm	Sarı	●	96	1920
808 500	KCIP-Y 7x44	7x44mm	Sarı	●	38	760
808 501	KCIP-Y 10x17	10x17mm	Sarı	●	78	1560
808 502	KCIP-Y 9x12	9x12mm	Sarı	●	120	2400
808 503	KCIP-Y 6x15	6x15mm	Sarı	●	154	3080
808 504	KCIP-Y 9x15	9x15mm	Sarı	●	90	1800
808 505	KCIP-Y 8x20	8x20mm	Sarı	●	80	1600
808 506	KCIP-Y 9x35	9x35mm	Sarı	●	45	900
808 507	KCIP-Y 9x50	9x50mm	Sarı	●	30	600

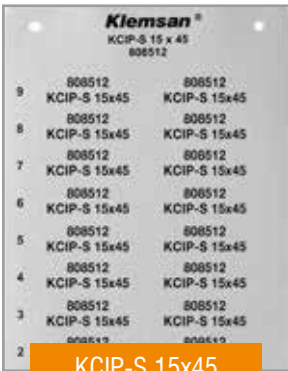

KCIP-S 15x45

Sipariş No	Ürün	Yazım Alanı	Renk		Kart Başına Etiket	Paket Başına Etiket
808 508	KCIP-S 12,5x27	12,5x27mm	Gümüş	●	30	600
808 509	KCIP-S 15x27	15x27mm	Gümüş	●	27	540
808 510	KCIP-S 18x27	18x27mm	Gümüş	●	21	420
808 511	KCIP-S 18x35	18x35mm	Gümüş	●	21	420
808 512	KCIP-S 15x45	15x45mm	Gümüş	●	18	360
808 513	KCIP-S 30x70	30x70mm	Gümüş	●	4	80
808 514	KCIP-S 40x90	40x90mm	Gümüş	●	3	60



KCIP-S 40x90

- Vinil yapışkanlı esnek film
- **Kalınlık:** 90 mikron
- **Yüzey Tipi:** Parlak
- Yüksek dereceli aşınma dayanımı ve su geçirmezlik.
- Arkada kalıcı yapışkan. Akrilik yapışkan bazlı dağılan yapıştırıcı.
- Alüminyum, çelik, HSE (yüksek yüzey enerjili) plastiklere iyi tutunma.
- **Sıcaklık Aralığı:** - 40°C + 80°C



1.5 Pano Yüzeyi ve Komponent Markalama

1.5.2 Yapışkanlı PVC Etiketler (Kalın Tip) - KCIPA-W Serisi

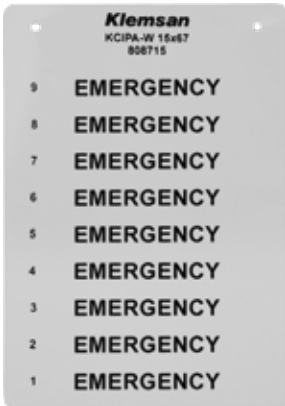
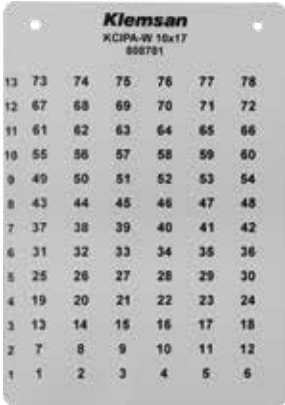

Sipariş No	Ürün	Yazım Alanı	Renk		Kart Başına Etiket	Paket Başına Etiket
808 701	KCIPA-W 10x17	10x17mm	Beyaz	○	78	1560
808 702	KCIPA-W 9x12	9x12mm	Beyaz	○	120	2400
808 703	KCIPA-W 6x15	6x15mm	Beyaz	○	154	3080
808 704	KCIPA-W 9x15	9x15mm	Beyaz	○	90	1800
808 705	KCIPA-W 8x20	8x20mm	Beyaz	○	80	1600
808 706	KCIPA-W 9x35	9x35mm	Beyaz	○	45	900
808 707	KCIPA-W 9x50	9x50mm	Beyaz	○	30	600
808 708	KCIPA-W 8x27	8x27mm	Beyaz	○	48	960
808 709	KCIPA-W 12.5x27	12,5x27mm	Beyaz	○	30	600
808 710	KCIPA-W 15x27	15x27mm	Beyaz	○	27	540
808 711	KCIPA-W 18x27	18x27mm	Beyaz	○	21	420
808 712	KCIPA-W 27x27	27x27mm	Beyaz	○	15	300
808 713	KCIPA-W 18x35	18x35mm	Beyaz	○	21	420
808 714	KCIPA-W 15x50	15x50mm	Beyaz	○	18	360
808 715	KCIPA-W 15x67	15x67mm	Beyaz	○	9	180
808 716	KCIPA-W 50x100	50x100mm	Beyaz	○	2	40
808 717	KCIPA-W 105x130	105x130mm	Beyaz	○	1	20
808 718	KCIPA-W 75x100	75x100mm	Beyaz	○	1	20
808 719	KCIPA-W 30x60	30x60mm	Beyaz	○	4	80
808 720	KCIPA-W 40x80	40x80mm	Beyaz	○	3	60

- Çift kaplı yapışkan bantla, darbeye yüksek dayanımlı PVC
- **Yapışkanın kalınlığı:** 220 mikron (yapışkan kartlar için toplam 500 + 220 mikron)
- Kalıcı şekilde uyarlanmış akrilik yapışkan.
- Farklı tabakalara ve pürüzlü yüzeylere iyi yapışma
- İyi sıcaklık direnci
- İyi tutma gücü

1.5 Pano Yüzeyi ve Komponent Markalama

1.5.2 Yapışkanlı PVC Etiketler (Kalın Tip)- KCIPA-Y Serisi

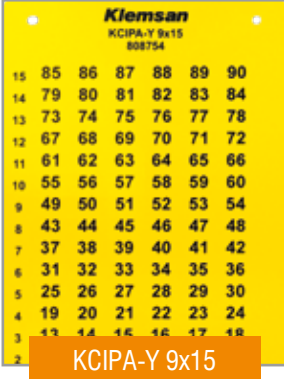

Sipariş No	Ürün	Yazım Alanı	Renk	Kart Başına Etiket	Paket Başına Etiket
808 751	KCIPA-Y 10x17	10x17mm	Sarı	78	1560
808 752	KCIPA-Y 9x12	9x12mm	Sarı	120	2400
808 753	KCIPA-Y 6x15	6x15mm	Sarı	154	3080
808 754	KCIPA-Y 9x15	9x15mm	Sarı	90	1800
808 755	KCIPA-Y 8x20	8x20mm	Sarı	80	1600
808 756	KCIPA-Y 9x35	9x35mm	Sarı	45	900
808 757	KCIPA-Y 9x50	9x50mm	Sarı	30	600
808 758	KCIPA-Y 8x27	8x27mm	Sarı	48	960
808 759	KCIPA-Y 12,5x27	12,5x27mm	Sarı	30	600
808 760	KCIPA-Y 15x27	15x27mm	Sarı	27	540
808 761	KCIPA-Y 18x27	18x27mm	Sarı	21	420
808 762	KCIPA-Y 27x27	27x27mm	Sarı	15	300
808 763	KCIPA-Y 18x35	18x35mm	Sarı	21	420
808 764	KCIPA-Y 15x50	15x50mm	Sarı	18	360
808 765	KCIPA-Y 15x67	15x67mm	Sarı	9	180
808 766	KCIPA-Y 50x100	50x100mm	Sarı	2	40
808 767	KCIPA-Y 105x130	105x130mm	Sarı	1	20
808 768	KCIPA-Y 75x100	75x100mm	Sarı	1	20
808 769	KCIPA-Y 30x60	30x60mm	Sarı	4	80
808 770	KCIPA-Y 40x80	40x80mm	Sarı	3	60

1.5 Pano Yüzeyi ve Komponent Markalama

1.5.2 Yapışkanlı PVC Etiketler (Kalın Tip) - KCIPA-S Serisi

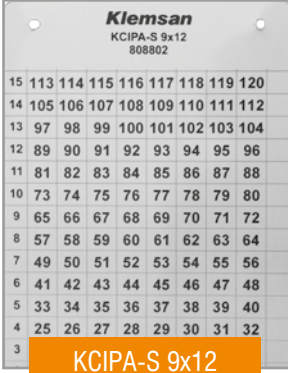

KCIPA-S 9x12

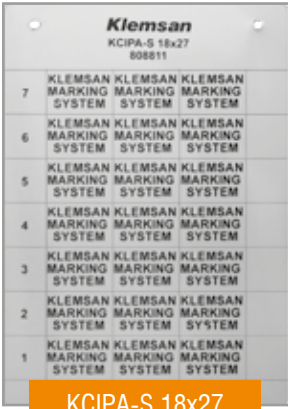

KCIPA-S 18x27



KCIPA-S 30x60

Sipariş No	Ürün	Yazım Alanı	Renk		Kart Başına Etiket	Paket Başına Etiket
808 801	KCIPA-S 10x17	10x17mm	Gümüş	●	78	1560
808 802	KCIPA-S 9x12	9x12mm	Gümüş	●	120	2400
808 803	KCIPA-S 6x15	6x15mm	Gümüş	●	154	3080
808 804	KCIPA-S 9x15	9x15mm	Gümüş	●	90	1800
808 805	KCIPA-S 8x20	8x20mm	Gümüş	●	80	1600
808 806	KCIPA-S 9x35	9x35mm	Gümüş	●	45	900
808 807	KCIPA-S 9x50	9x50mm	Gümüş	●	30	600
808 808	KCIPA-S 8x27	8x27mm	Gümüş	●	48	960
808 809	KCIPA-S 12.5x27	12,5x27mm	Gümüş	●	30	600
808 810	KCIPA-S 15x27	15x27mm	Gümüş	●	27	540
808 811	KCIPA-S 18x27	18x27mm	Gümüş	●	21	420
808 812	KCIPA-S 27x27	27x27mm	Gümüş	●	15	300
808 813	KCIPA-S 18x35	18x35mm	Gümüş	●	21	420
808 814	KCIPA-S 15x50	15x50mm	Gümüş	●	18	360
808 815	KCIPA-S 15x67	15x67mm	Gümüş	●	9	180
808 816	KCIPA-S 50x100	50x100mm	Gümüş	●	2	40
808 817	KCIPA-S 105x130	105x130mm	Gümüş	●	1	20
808 818	KCIPA-S 75x100	75x100mm	Gümüş	●	1	20
808 819	KCIPA-S 30x60	30x60mm	Gümüş	●	4	80
808 820	KCIPA-S 40x80	40x80mm	Gümüş	●	3	60

1.5 Pano Yüzeyi ve Komponent Markalama

1.5.3 Yapışkansız Pano Buton Etiketleri Sert PVC - KCIPR Serisi

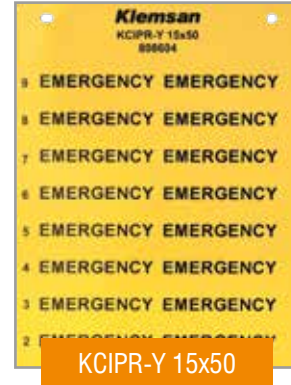

Sipariş No	Ürün	Yazım Alanı	Renk		Kart Başına Etiket	Paket Başına Etiket
808 551	KCIPR-W 15x27	15x27mm	Beyaz	○	27	540
808 552	KCIPR-W 18x27	18x27mm	Beyaz	○	21	420
808 554	KCIPR-W 15x50	15x50mm	Beyaz	○	18	360
808 555	KCIPR-W 15x67	15x67mm	Beyaz	○	9	180
808 601	KCIPR-Y 15x27	15x27mm	Sarı	●	27	540
808 602	KCIPR-Y 18x27	18x27mm	Sarı	●	21	420
808 604	KCIPR-Y 15x50	15x50mm	Sarı	●	18	360
808 605	KCIPR-Y 15x67	15x67mm	Sarı	●	9	180
808 651	KCIPR-S 15x27	15x27mm	Gümüş	●	27	540
808 652	KCIPR-S 18x27	18x27mm	Gümüş	●	21	420
808 654	KCIPR-S 15x50	15x50mm	Gümüş	●	18	360
808 655	KCIPR-S 15x67	15x67mm	Gümüş	●	9	180

- Yüksek darbe dayanımlı PVC
- Kalınlık: 500 mikron
- Yüzey Tipi: Parlak
- Aşırı dayanıklı ve darbeye dirençli
- Alevlere dayanıklı ve kendi kendini söndürebilme
- Etiketler su, kimyasal, gres gibi birçok maddeye karşı dayanıklıdır.
- Sıcaklık Aralığı: - 30°C + 60°C

1.5 Pano Yüzeyi ve Komponent Markalama

1.5.4 Yapışkanlı Pano Buton Etiketleri - KCPBA Serisi

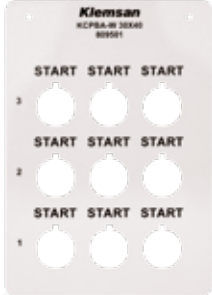

Sipariş No	Ürün	Yazım Alanı	Delik Çapı Bilgisi	Renk	Adet
809 501	KCPBA-W 30x40	30x12mm	22,5 mm ²	Beyaz ○	180
809 502	KCPBA-W 30x50	30x20mm	22,5 mm ²	Beyaz ○	120
809 511	KCPBA-Y 30x40	30x12mm	22,5 mm ²	Sarı ●	180
809 512	KCPBA-Y 30x50	30x20mm	22,5 mm ²	Sarı ●	120
809 521	KCPBA-S 30x40	30x12mm	22,5 mm ²	Gümüş ●	180
809 522	KCPBA-S 30x50	30x20mm	22,5 mm ²	Gümüş ●	120

1.5.5 Pano Buton Etiket Taşıyıcıları

* Y: Yapışkanlı



Y-PBR S



Y-PBR T

Sipariş No	Ürün	Boyut	Renk	Adet
509 600	Y-PER 1730	17x30	Siyah ●	100
509 601	Y-PER 1752	17x52	Siyah ●	100
509 602	Y-PER 1770	17x70	Siyah ●	100
509 700	Y-PBR S (Siemens)	30x17 (22,5mm)	Siyah ●	100
509 701	Y-PBR T (Telemecanique)	30x17	Siyah ●	100



Y-PER 1730



Y-PER 1752



Y-PER 1770

ETİKET SEÇİM KILAVUZU

Sipariş No	Ürün	KCIPR 15x27	KCIPR 15x50	KCIPR 15x67
509 600	Y-PER 1730	✓		
509 601	Y-PER 1752		✓	
509 602	Y-PER 1770			✓
509 700	Y-PBR S	✓		
509 701	Y-PBR T	✓		



+



=



Etiket Taşıyıcı

Koruma Camı

Paket içeriği

2. TE300 Serisi – Rulo Tip Termal Markalama

Sipariş No	Ürün	Bağlantı Tipi
808 479	TE 300 Termal Transfer Yazıcı (300 DPI)	USB
808 480	TE 310 Termal Transfer Yazıcı (300 DPI)	USB, Ethernet, Serial RS-232, USB Host

TE300 Serisi yazıcılarda Klecard - Termal transfer yazıcı ile aynı sistemsel yapıdadır. Ana farklılık bu yazıcının "rulo" biçimindeki etiketlere baskı yapmasıdır. Bunun anlamı, bu etiketlerin malzemesinin polyester, kâğıt ya da yazıcı kafası boyunca geçebilecek bir tür yumuşak malzeme yapısında olması gerektiğidir.



Yazıcı 300 dpi çözünürlükle yüksek hacimli baskıya izin vermektedir. Rulo biçimindeki etiketlerin tanımlanması ve markalanması için en hızlı ve en kolay yoldur. Bu yazıcıyla 4 farklı boyda, siyah renkte resin ribon kullanılmaktadır.



Klemsan etiketleri, kablo ve yapışkanlı etiketler, pano yüzey ve komponent etiketleri ile ısıyla daralan makaronlar TE300 Serisi ile kolaylıkla markalanabilmektedir.

2.1 Özellikler



Yüksek Verimlilik
Hızlı kurulum Ekonomik
Baskı

Yeni kuşak yüksek performanslı etiket yazıcısı **TE300 Serisi** masaüstü termal yazıcımız, en yeni standartlardaki baskı kalitesiyle sınıfındaki diğer yazıcılardan daha yüksek performans sunuyor. En küçük boyutlu kablo markalamadan, makine bilgi kartlarına kadar, uygulamalarınız



En küçük boyutlu kablo markalamadan, makine bilgi kartlarına kadar, uygulamalarınız için **ince-kalın etiketler, küçük semboller, sayılar, grafikler** ve **barkod** uygulamalarını basabilir.

- 1) Saniyede 204 mm'ye (8 inç) kadar baskı hızı
- 2) 128 MB taşınabilir ve 64 MB SDRAM bellek
- 3) Kullanıcı dostu, çift duvarlı katlamalı tasarım
- 4) Seri kablo, dahili Ethernet,
- 5) USB 2.0 & USB Takma standardı
- 6) 300 metrelik şeride uygun
- 7) ENERGY STAR® belgeli

- 1) Termal transfer filmi (ribon) ve etiketleme malzemesi
- 2) Termal transfer kafası
- 3) Basılmış etiket
- 4) Baskı silindiri
- 5) Kullanılmış ribon

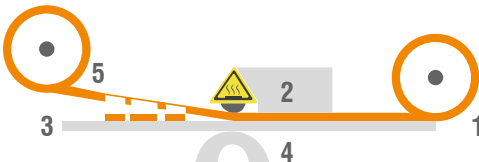

Sipariş No	Ürün	Boyut	Renk	Adet
1020 010	Klemark Ribon	30 mm x 300 m	Siyah	1
1020 011	Klemark Ribon	50 mm x 300 m	Siyah	1
1020 012	Klemark Ribon	110 mm x 300 m	Siyah	1
1020 013	Klemark Ribon	40 mm x 300 m	Siyah	1

* 1020 013 kodlu ribon, ısı ile daralan makaronlar ile uyumludur.

- Klemsan ribonlar her türden etiket ve zorlu uygulamalar için çok yüksek kalite sunar.
- Müşteri; barkod, büyük ya da küçük alfanümerik karakter ya da logo basarken çok etkin sonuç elde edebilir.
- KLEMSAN reçineli ribonların şerit yapısı PVC, PET, PE, PP ve diğer mat ve parlak plastik yüzeylere baskı yapılmasını sağlar.
- Klemark Ribonları, yüksek baskı hızlarıyla hem paketleme endüstrisi hem de endüstriyel markalama için uygundur.
- KLEMSAN ribonları 200, 300 ve 600 dpi yazıcı kafaları için idealdir.
- Ribonların yenilikçi arka kaplaması baskı kafasını korurken ribon sıkışmalarını önlemektedir.

2.2 Klemens Markalama

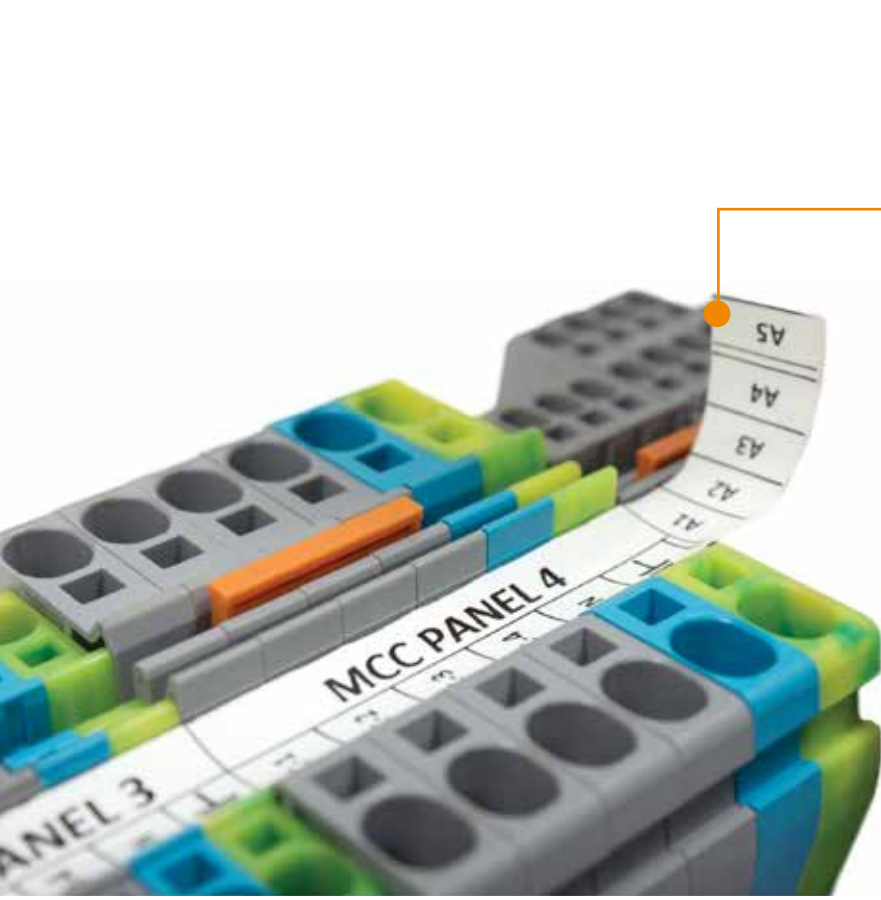

SLF - P1 W



Sipariş No	Ürün	Boyut	Renk	Adet
1020 100	SLF - P1 W	11,2mmx15m	Beyaz ○	1
1020 110	SLF - P2 W	4,9mmx15m	Beyaz ○	1

*Klemens seçim kılavuzu için 38-44 sayfaya bakınız.

- Şerit etiketler, iyi bir yüzey parlaklığı ile uzun ömürlü markalama çözümleri sunar.
- Yüksek dereceli aşınma dayanımı.
- Etiketler; su, kimyasal, gres gibi birçok maddeye karşı dayanıklıdır.

SLF - P2 W

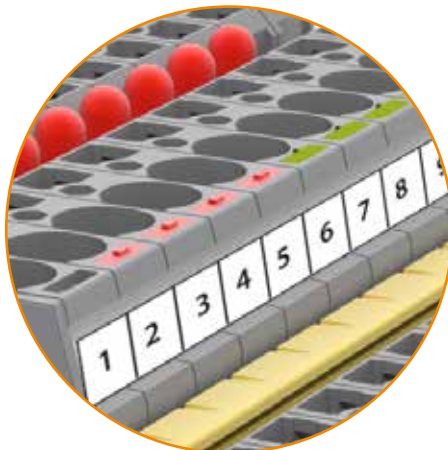

2.2 Klemens Markalama

2.2.1 Grup Markalama - Etiket Şemsiyesi

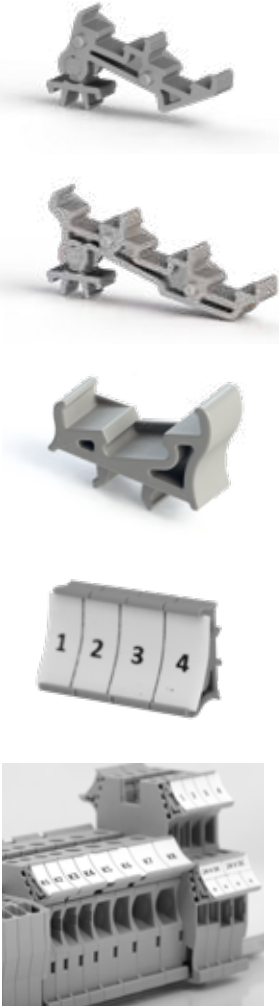

Sipariş No	Ürün	Açıklama	Uyumluluk	Renk	Adet
498 210	ETS 2 PYK 2,5	Etiket Şemsiyesi (2 katlı)	PYK 2,5 - 2 F / PYK 2,5 - 2 FK / PYK 2,5 - 3 F / PYK 2,5 - 2 FT / PYK 2,5 - 3 FT / PYK 2,5 2 FLD	Bej	50
498 219	ETS 2 PYK 2,5	Etiket Şemsiyesi (2 katlı)	PYK 2,5 - 2 F / PYK 2,5 - 2 FK / PYK 2,5 - 3 F / PYK 2,5 - 2 FT / PYK 2,5 - 3 FT / PYK 2,5 2 FLD	Gri	50
498 217	ETS 2 PYK 2,5	Etiket Şemsiyesi (2 katlı)	PYK 2,5 - 2 F / PYK 2,5 - 2 FK / PYK 2,5 - 3 F / PYK 2,5 - 2 FT / PYK 2,5 - 3 FT / PYK 2,5 2 FLD	Turuncu	50
498 220	ETS 3 PYK 2,5	Etiket Şemsiyesi (3 katlı)	PYK 2,5 - 3 F / PYK 2,5 - 2 FT / PYK 2,5 - 3 FT	Bej	50
498 229	ETS 3 PYK 2,5	Etiket Şemsiyesi (3 katlı)	PYK 2,5 - 3 F / PYK 2,5 - 2 FT / PYK 2,5 - 3 FT	Gri	50
498 227	ETS 3 PYK 2,5	Etiket Şemsiyesi (3 katlı)	PYK 2,5 - 3 F / PYK 2,5 - 2 FT / PYK 2,5 - 3 FT	Turuncu	50
498 230	ETS 2 PYK 4	Etiket Şemsiyesi (2 katlı)	PYK 4 - 2FN	Bej	25
498 239	ETS 2 PYK 4	Etiket Şemsiyesi (2 katlı)	PYK 4 - 2FN	Gri	25
498 237	ETS 2 PYK 4	Etiket Şemsiyesi (2 katlı)	PYK 4 - 2FN	Turuncu	25
498 289	ETS	Vidalı Klemensler için Etiket Şemsiyesi	AVK 2,5, AVK 10, AVK 4, AVK 6, AVK 25 RD, AVK 35 RDS, AVK 35 IRDS, AVK 16 RD, AVK 16, AVK 35 RD, AVK 2,5 / 4 TK, AVK 6 TK, AVK 10 TK, AVK 35 T RD, AVK 35 T RDS, AVK 35 T IRDS, AVK 2,5 RD, AVK 4 RD, AVK 2,5 CC, AVK 2,5 T RD, AVK 4 T RD, AVK 2,5 CCT, AVK 4 CCT, AVK 10 T RD 4, AVK 10 RD 4, AVK 4 CC, AVK 2,5 F, AVK 2,5 CF, AVK 95B, AVK 150B, AVK 240B, PIK 2,5 N, PIK 2,5 NT, PIK 4N, PIK 4 NT, ASK 3 A, AVK 2,5 CCA, AVK 4 CCA, ASK 4 B, WGO 3, WGO 1, WGL 1, YBK 2,5, YBK 4, YBK 6, YBK 10, YBK 2,5 T, YBK 4 T, YBK 6 T, YBK 10 T, YBK 2,5 A, YBK 2,5 E, YBK 2,5 C, YBK 2,5 CT, YBK 2,5 ET	Gri	100

2.3 Kablo Markalama

2.3.1 KCKKS Şeffaf Kılıflar için Kablo Etiketleri - TTKP Serisi –

RoHS
COMPLIANT



1. İki kırma hattı arasına markalamayı yazın.



2. Kırma hattından katlayıp koparın ve etiket taşıyıcısının içine kaydırın.



3. Esnek malzeme optimal bir şekilde seçilen etiket taşıyıcısına uyum sağlar.

Sipariş No	Ürün	Yazım Alanı	Renk	Satır Başına Etiket	Adet
808 158	TTKP 8x10	8x10mm	Sarı / Beyaz ○●	4	4.000
808 159	TTKP 8x15	8x15mm	Sarı / Beyaz ○●	4	4.000
808 160	TTKP 8x30	8x30mm	Sarı / Beyaz ○●	2	2.500

● Hızlı ve maliyet avantajlı kablo markalama için, rulo üzerinde polietilenden yapılmış yüksek kaliteli kimlik etiketleri

● **Montaj şekli:** Etiket taşıyıcısının içerisine yerleştirilerek uygulanır.

● **Malzeme:** Beyaz polietilen 0.25 mm

● **Rulo çekirdeği:** 40 mm

SEÇİM KILAVUZU

Ürün	TTKP 8x10	TTKP 8x15	TTKP 8x30
KCKKS 10	✓		
KCKKS 15		✓	
KCKKS 30			✓



2.3 Kablo Markalama

2.3.2 Kablo Etiketleri (PVC) - I-KBE Serisi



1. İki kırma hattı arasında markalamayı yazın.

2. Kırma hattı üzerinden katlayıp koparın ve KBE etiket taşıyıcısının içine kaydırın.

3. Etiket taşıyıcısını kapatın ve bir kablo bağı kullanarak kabloya bağlayın.



Sipariş No	Ürün	Yazım Alanı	Renk	Adet
808 164	I-KBE1 29x8 Y/W	29x8mm	Sarı / Beyaz ○ ●	1.000
808 165	I-KBE2 39x15 Y/W	39x15mm	Sarı / Beyaz ○ ●	1.000

- Kablo bağı kullanarak kabloların markalanması için ekonomik ve dayanıklı bir çözümdür.
- Çift renkli tasarım tek bir etiket üzerine iki renkli baskı seçenekleri sunarak, maliyetlerin azaltılmasına yardımcı olur.
- **Montaj şekli:** Etiket taşıyıcılar içindir.
- **Malzeme:** Sarı/Beyaz Polyester
- **Rulo çekirdeği:** 40 mm



KBE 1



KBE 2

Sipariş No	Ürün	Yazım Alanı	Uygun Kablo Kesiti	Boyut	Adet
520 110	KBE 1	8,7 x 29,5mm	16-150mm ²	11 x 31,6mm	100
520 120	KBE 2	15,4 x 40mm	16-150mm ²	19,5 x 44,5mm	100

ETİKET SEÇİM KILAVUZU

Sipariş No	Ürün	I-KBE 1	I-KBE 2
520 110	KBE 1	✓	
520 120	KBE 2		✓

2.3 Kablo Markalama

2.3.3 Kendinden Yapışkanlı Kablo Etiketleri - TTSL Serisi

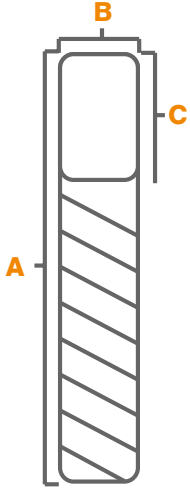

Sipariş No	Ürün (BxA)	Yazım Alanı (BxC)	Kablo Çapı	Renk	Adet
808 070	TTSL 40- WH 12,7X19,5 D3	12,7x9,5mm	2-3mm	Beyaz ○	5.000
808 071	TTSL 40- WH 19X23,8 D4	19x9,5mm	2,5-4,5mm	Beyaz ○	5.000
808 072	TTSL 40- WH 12,7X36,5 D7	12,7x12,7mm	3,9x7,6mm	Beyaz ○	5.000
808 073	TTSL 40- WH 19X44,5 D10	19x12,7mm	4,7-10mm	Beyaz ○	5.000
808 074	TTSL 40- WH 25,4X36,5 D7	25,4x12,7mm	3,9-7,6mm	Beyaz ○	1.500
808 075	TTSL 40- WH 25,4X57,15 D12	25,4x19mm	6-12mm	Beyaz ○	1.500
808 076	TTSL 40- WH 25,4X92,25 D22	25,4x25,4mm	10-22mm	Beyaz ○	1.500
808 077	TTSL 40- WH 25,4X152,4 D36	25,4x38,1mm	16-36mm	Beyaz ○	1.000
808 078	TTSL 40- WH 50,8X92,25 D22	50,8x25,4mm	10-22mm	Beyaz ○	1.000
808 079	TTSL 40- WH 50,8X177,8 D44	50,8x38,1mm	19-44,5mm	Beyaz ○	500

- Kablonun çevresine sarılan, kendiliğinden yapışan etiketler, iki yanı ayrı şekilde gelir.
- Etiket yazım alanı beyaz ve geri kalanı şeffaftır.
- Şeffaf alan baskılı alan için koruma sağlar.
- **Uygulama:** Kablonun çevresine sarmak içindir.
- **Malzeme:** Vinil 0.25mm
- **Rulo çekirdeği:** 40mm

2.3 Kablo Markalama

2.3.4 Isıyla Daralan Makaronlar - HSL

- Esnek Malzeme
- Halojensiz (Halogen Free)
- Alev Geciktirici
- Yanma esnasında düşük duman salınımı
- Devam eden operasyon sıcaklığı: -45°C ile 125°C
- Uygulama Sıcaklığı: 120°C
- RoHS uyumluluğu



Sipariş No	Ürün	Uygun Kablo Kesiti (mm ²)	Uzunluk (m)	Renk	Adet
579 010	HSL-02-Y	0.25 ~ 1	400	Sarı	1
579 011	HSL-03-Y	1 ~ 1.5	400	Sarı	1
579 012	HSL-4.5-Y	2.5	100	Sarı	1
579 013	HSL-06-Y	4 ~ 6	200	Sarı	1
579 014	HSL-10-Y	6 ~ 10	100	Sarı	1
579 015	HSL-12-Y	6 ~ 12.7	100	Sarı	1
579 016	HSL-15-Y	7.5 ~ 15	100	Sarı	1
579 017	HSL-19-Y	9.5 ~ 19	100	Sarı	1
579 018	HSL-25-Y	12.5 ~ 25	50	Sarı	1
579 019	HSL-28-Y	14 ~ 28	50	Sarı	1
579 020	HSL-30-Y	16 ~ 30	50	Sarı	1

*Isıyla daralan makaronlar 1020 013 sipariş kodlu ribon ile yazdırılabilir.

Sipariş No	Ürün	Adet
1020 050	TTP Serisi için aparat	1
1020 060	TE Serisi için aparat	1
1020 070	TX Serisi için aparat	1

2.3.5 Kablo Bağı İle Kullanılan Etiket

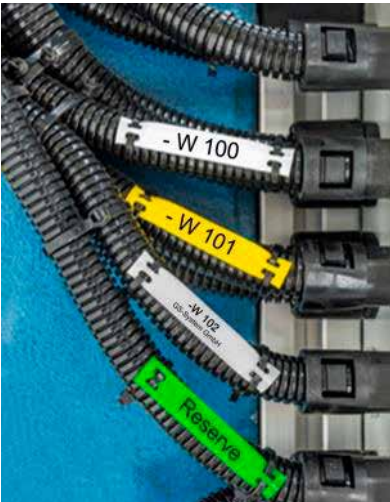

Sipariş No	Ürün	Yazım Alanı (mm)	Kablo Ø	Kablo Bağı Delik Ölçüsü	Renk	Adet
808 473	TTKB 60x10 YL/W	44x10mm	2-10	5x2mm	Sarı/Beyaz	500
808 474	TTKB 60x10 RD/W	44x10mm	2-10	5x2mm	Kırmızı/Beyaz	500
808 475	TTKB 60x10 BL/W	44x10mm	2-10	5x2mm	Mavi/Beyaz	500
808 476	TTKB 60x10 GN/W	44x10mm	2-10	5x2mm	Yeşil/Beyaz	500
808 477	TTKB 60x10 SV/W	44x10mm	2-10	5x2mm	Gümüş/Beyaz	500

* TTKB etiketler çift yönlü kullanılabilir.

2.4 Pano Yüzeyi ve Komponent Markalama

2.4.1 Polyester Etiketler - PYE - SPYE Serileri

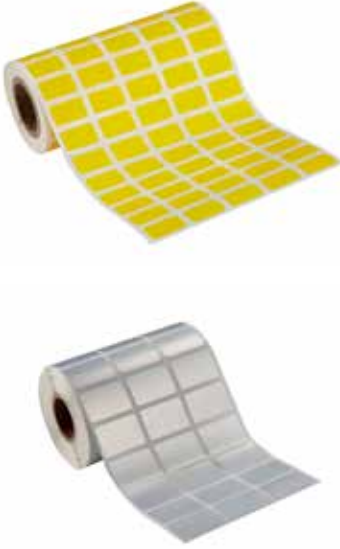

Sipariş No	Ürün	Yazım Alanı	Renk		Adet
808 403	PYE-01 YL	17x10mm	Sarı	●	2.500
808 404	PYE-02 YL	15x6mm	Sarı	●	2.500
808 405	PYE-03 YL	12x9mm	Sarı	●	2.500
808 406	PYE-04 YL	15x9mm	Sarı	●	2.500
808 409	PYE-05 YL	18x8mm	Sarı	●	2.500
808 429	SPYE-00 SV	27x12,5mm	Gümüş	●	2.500
808 430	SPYE- 01 SV	27x15mm	Gümüş	●	2.500
808 400	SPYE-02 SV	27x18mm	Gümüş	●	2.500
808 431	SPYE-03 SV	35x18mm	Gümüş	●	1.500
808 432	SPYE-06 SV	45x15mm	Gümüş	●	2.000
808 401	SPYE- 04 SV	70x30mm	Gümüş	●	250
808 402	SPYE-05 SV	90x40mm	Gümüş	●	250
808 454	SPYE-06 SV	100x50mm	Gümüş	●	250

- Hızlı ve etkili etiketleme amaçlı, yüksek kaliteli polyester etiketlerdir.
- Sarı, Gümüş ve Beyaz renk seçenekleri ile yarı mat polyester yüzey kaplama filmi, termal transfer baskı için mükemmel renk koruması sağlar.
- Bu malzeme mükemmel renk aktarımı ve hassas baskı süreci sağlar.
- Polyester etiketler metal, lake ve yüksek kaliteli plastiklerin üzerinde kullanılmaya uygundur.
- **Montaj şekli:** Yüzey üzerine doğrudan yapıştırılır.
- **Yapışkan:** Kalıcı akrilik
- **Yapışkan rulo çekirdeği:** 40 mm



2.4 Pano Yüzeyi ve Komponent Markalama

2.4.2 Kalın Tip Pano Yüzey Etiketleri - ETPS Serisi



0.8 mm kalınlık



Sipariş No	Ürün	Yazım Alanı	Renk	Adet
808 064	ETPS 40-SV 27x12.5	27x12.5mm	Gümüş ●	200
808 065	ETPS 40-SV 27x15	27x15mm	Gümüş ●	150
808 066	ETPS 40-SV 35x18	35x18mm	Gümüş ●	125
808 067	ETPS 40-SV 45x15	45x15mm	Gümüş ●	125
808 068	ETPS 40-SV 60x30	60x30mm	Gümüş ●	125
808 069	ETPS 40-SV 90x45	90x45mm	Gümüş ●	100



- Bu yenilikçi etiketler kazıma ve kendinden yazılı markalama ürünlerinin yerini almak için geliştirilmiştir.
- Elektrik komponentlerini, buatları, dağıtım kutularını, kontrol panoları, ve daha birçok ürünü markalamak için idealdirler.
- **Montaj şekli:** Kalcı yapışkan akrilik
- **Rulolar:** 40 mm
- **Malzeme:** Polyester 0.8 mm
- **Renkler:** Gümüş

2.4 Pano Yüzeyi ve Komponent Markalama

2.4.3 Kendinden Yapışkanlı Şerit/Bant Etiketler LSL Serisi



Sipariş No	Ürün	Boyut	Renk		Adet
808 470	LSL-1.5 W	1,5cmx20m	Beyaz	○	1
808 471	LSL-1.5 SV	1,5cmx20m	Gümüş	●	1
808 472	LSL-1.5 YL	1,5cmx20m	Sarı	●	1
808 433	LSL-03 W	3cmx20m	Beyaz	○	1
808 434	LSL-03 SV	3cmx20m	Gümüş	●	1
808 435	LSL-03 YL	3cmx20m	Sarı	●	1
808 436	LSL-05 W	5cmx20m	Beyaz	○	1
808 437	LSL-05 SV	5cmx20m	Gümüş	●	1
808 438	LSL-05 YL	5cmx20m	Sarı	●	1
808 439	LSL-08 W	8cmx20m	Beyaz	○	1
808 440	LSL-08 SV	8cmx20m	Gümüş	●	1
808 441	LSL-08 YL	8cmx20m	Sarı	●	1

2.4 Pano Yüzeyi ve Komponent Markalama

2.4.4 Pano Buton Etiketleri - T-PBIP Serisi



Sipariş No	Ürün	Yazım Alanı	Renk	Adet
808161	T-PBIP 27x15 Y/W	27x15mm	Sarı / Beyaz ○ ●	1.000
808162	T-PBIP 50x15 Y/W	50x15mm	Sarı / Beyaz ○ ●	1.000
808163	T-PBIP 67x15 Y/W	67x15mm	Sarı / Beyaz ○ ●	1.000
808166	T-PBIP 27x8 Y/W	27x8mm	Sarı / Beyaz ○ ●	1.000
808167	T-PBIP 27x18 Y/W	27x18mm	Sarı / Beyaz ○ ●	1.000

*808166 ve *808167 kodlu ürünler farklı marka etiket taşıyıcılar ile de uyumludur.

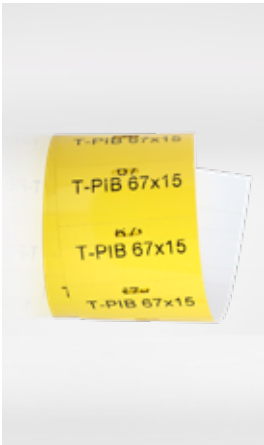

- Beyaz / sarı polyester etiketler, yapışkanlı pano etiket taşıyıcılarına yerleştirilmelidir.
- Şeffaf koruyucu tabakalar, yazılmış etiketlerin üstüne yerleştirilebilirler.
- Pano yüzeylerinin ve anahtarların markalaması için hızlı ve ekonomik çözümler.
- Çift renkli etiketler maliyetlerinizi minimize eder.
- **Montaj şekli:** Pano etiket taşıyıcısının içine konulur.
- **Malzeme:** Sarı/Beyaz Polyester 0.18 mm
- **Rulo çekirdeği:** 40 mm

2.4 Pano Yüzeyi ve Komponent Markalama

2.4.5 Pano Buton Etiket Taşıyıcıları

* Y: Yapışkanlı



Y-PBR S



Y-PBR T

Sipariş No	Ürün	Boyut	Renk		Adet
509 600	Y-PER 1730	17x30	Siyah	●	100
509 601	Y-PER 1752	17x52	Siyah	●	100
509 602	Y-PER 1770	17x70	Siyah	●	100
509 700	Y-PBR S (Siemens)	30x17 (22,5mm)	Siyah	●	100
509 701	Y-PBR T (Telemecanique)	30x17	Siyah	●	100



Y-PER 1730



Y-PER 1752



Y-PER 1770

ETİKET SEÇİM KILAVUZU

Sipariş No	Ürün	T-PBIP 27x15	T-PBIP 50x15	T-PBIP 67x15
509 600	Y-PER 1730	✓		
509 601	Y-PER 1752		✓	
509 602	Y-PER 1770			✓
509 700	Y-PBR S	✓		
509 701	Y-PBR T	✓		



Etiket Taşıyıcı

+



Koruma Camı

=



Paket içeriği

Ürün Adı	D-NS 4,2x6	D-NS 5x6	D-NS 5,2x6	D-NS 6,2x6	D-NS 7x5	D-NS 8x6	D-NS 10x6	D-NS 12x6	D-NS 5x10	D-NS 6x10	D-NS 8x10	D-NS 10x10	D-NS 12x10	D-NS 14x10	D-NS 20x9	4,9mm Serit Etiket	11,2mm Serit Etiket
PYK 1,5 MCT	●																
PYK 1,5 ME	●																
PYK 1,5 MET	●																
PYK 2,5 C									●							●	●
PYK 2,5 CT									●							●	●
PYK 4 E										●						●	●
YBK 2,5									●								
YBK 4										●							
YBK 6											●						
YBK 10												●					
YBK 2,5 T									●				●				
YBK 4 T										●							
YBK 6 T											●						
YBK 10 T												●					
MYK 2,5		●															
MYK 2,5 C		●															
MYKR 2,5		●															
MYKR 2,5 C		●															
MYK 2,5 T		●															
MYPK 2,5		●															
MYPK 2,5 C		●															
MYSK 2,5		●															
YBK 2,5-2 F		●															
YBK 2,5-2 FK		●															
YBK 2,5-2 FD-A		●															
YBK 2,5-2 FD-B		●															
YBK 2,5-2 FLD		●															
YBK 4-2 F										●							
YBK 4-2 FK										●							
YBK 4-2 FD-A										●							
YBK 4-2 FD-B										●							
YBK 4-2 FLD										●							
YBK 2,5-3 F		●															
YBK 2,5-2 FT		●															
YBK 2,5-3 FLD (NPN)		●															
YBK 2,5-3 FLD (PNP)		●															
YBK 3 S		●															
YBK 3 SLD (NPN)		●															
YBK 3 SLD (PNP)		●															
YBK S		●															
YBK SB		●															
YBK SLD		●															
YBK 2,5 A									●								
YBK I		●															
YBK IB		●															
YBK ILD		●															
YBK 2,5 E									●								
YBK 2,5 C									●								
YBK 2,5 CX2									●								
YBK 2,5 CD									●								
YBK 2,5 CLD									●								
YBK 2,5 CT									●								
YBK 2,5 ET									●								
PCY 2,5		●															
PCY 2,5 N		●															
PCY 2,5 E		●															
PCY 2,5 L		●															
PCY 2,5 EL		●															
PB 2,5										●							
PB 2,5T										●							
PB 2,5K										●							
PB 6											●						
PB 6K											●						

Kartları Etiketleri Nasıl Tutacağız Ayıracağız ?

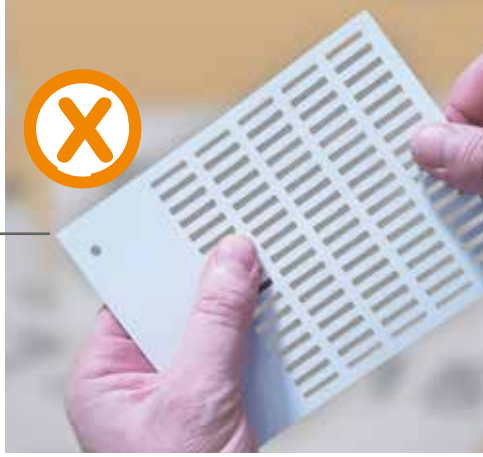

Yanlış Kullanım



Doğru Kullanım



1. Etiketı kırılma noktasından katlayın.



2. Etiketı yukarıdan ayırın.